

Werkzeugkatalog

tool catalogue

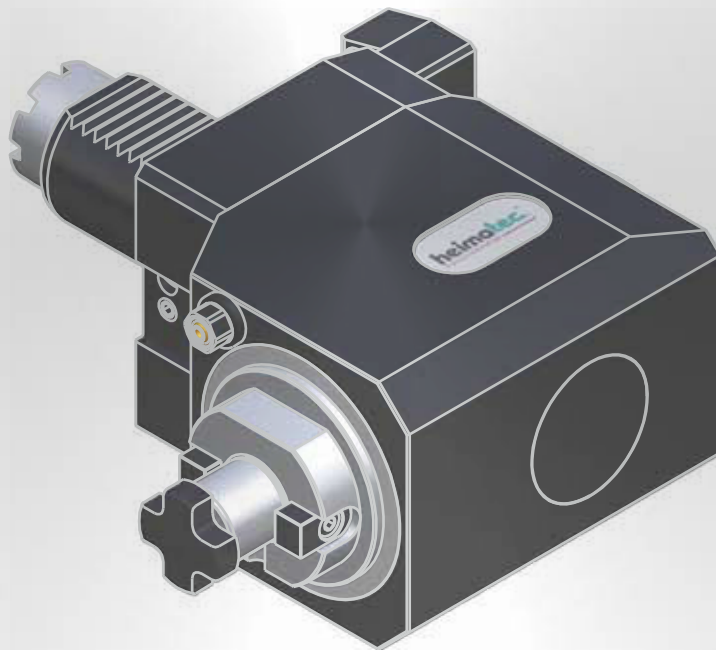

SPINNER

TC 800 MCY - VDI 40



Hinweis zu den AGBs:

Diese finden Sie in unserem Internetauftritt unter

www.heimatec.de

Home/Impressum/AGB

Terms and conditions:

You will find them on our website

www.heimatec.com

Home/Imprint/Terms and Conditions

Das Katalog-Werk einschließlich aller seiner Teile ist urheberrechtlich geschützt. Jede Verwertung außerhalb der engen Grenzen des Urheberrechtsgesetzes ist ohne Zustimmung der Rechteeinhaber unzulässig und strafbar. Das gilt insbesondere für Vervielfältigungen, Übersetzungen, Mikroverfilmungen und die Einspeicherung und Verarbeitung in elektronischen Systemen.

heimatec® GmbH behält sich Änderungen technischer Art jederzeit ohne Vorankündigung vor. Dies gilt insbesondere bei Anpassungen an neue oder geänderte internationale Normen oder bei Weiterentwicklungen unserer Produkte oder Herstellungsprozesse.

This catalogue, including all its parts, is protected by copyright. Each use outside the restricted limitations of the Copyright Act is inadmissible and liable to prosecution without the consent of heimatec. This is particularly valid for duplication, translation, microfilming and feeding and processing in electronic systems.

heimatec® GmbH reserves the right of technical changes everytime without advance notice, which is particularly valid for adaptations to new or changed international standards, or to developments of our products or manufacturing processes.

angetriebene Werkzeuge
driven tools



Axial-Bohr- und Fräskopf
axial drilling and milling head

$n_{max} = 8000 \text{ min}^{-1}$

8 010 46 194	ER 32 AX u-tec	EK	1:1
8 010 46 202	ER 32 AX u-tec	IK 25 bar	1:1
8 010 47 089	easy-quick HT 5	EK	1:1
8 010 47 088	easy-quick HT 5	IK 25 bar	1:1



Axial-Fräskopf
axial milling head

$n_{max} = 8000 \text{ min}^{-1}$

8 011 45 026	Kombidom/universal arbor 22	EK	1:1
--------------	-----------------------------	----	-----



Axial-Bohr- und Fräskopf
axial drilling and milling head

Achsversatz / offset $A=50$

8 019 46 140	ER 32 AX u-tec	EK	1:1
$n_{max} = 8000 \text{ min}^{-1}$			
8 019 46 066	ER 32 AX u-tec	IK 25 bar	1:2
$n_{max} = 16000 \text{ min}^{-1}$			
8 019 46 139	ER 32 AX u-tec	IK 25 bar	2:1
$n_{max} = 4000 \text{ min}^{-1}$			



Winkel-Bohr- und Fräskopf
radial drilling and milling head

Mittenmaß / center distance $H=80$
 $n_{max} = 8000 \text{ min}^{-1}$

8 030 46 373	ER 32 AX u-tec	EK	1:1
8 030 46 221	ER 32 AX u-tec	IK 140 bar	1:1
8 030 47 071	easy-quick HT 5	EK	1:1
8 030 47 075	easy-quick HT 5	IK 140 bar	1:1



Winkel-Fräskopf
radial milling head

Mittenmaß / center distance $H=80$
 $n_{max} = 8000 \text{ min}^{-1}$

8 031 45 032	Kombidom/universal arbor 22	EK	1:1
--------------	-----------------------------	----	-----

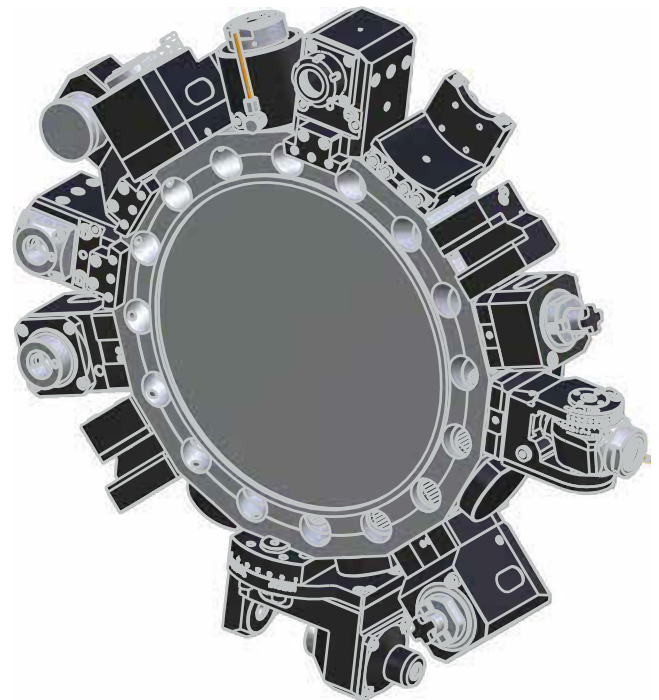

Winkel-Scheibenfräserkopf
radial disk mill head

$\pm 12^\circ$ drehbar
 $\pm 12^\circ$ turnable

Mittenmaß / center distance $H=100$
 $n_{max} = 4000 \text{ min}^{-1}$

8 037 49 045	$\varnothing 16 - \varnothing 32$	EK	2:1
--------------	-----------------------------------	----	-----

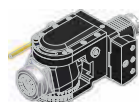

Schwenkkopf
universal head

Mittenmaß / center distance $H=87$
 $n_{max} = 8000 \text{ min}^{-1}$

8 040 45 080	ER 25 AX u-tec	EK	1:1
8 040 45 086	ER 25 AX u-tec	IK 140 bar	1:1

► Weitere Ausführungen auf Anfrage
further versions on request

► Zubehör ZB...*
accessories ZB...*

► easy-quick

► u-tec

festе Werkzeuge

static tool holders



Werkzeughalter C2
tool holder C2

8 215 43 000 **Vierkant/square 25/20** EK

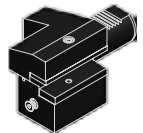

Werkzeughalter C4
tool holder C4

8 215 43 001 **Vierkant/square 25/20** EK

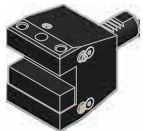

Kombi-Plandrehhalter
combi facing holder

8 234 45 003 **Vierkant/square 25/20** EK

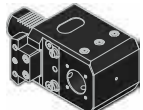

Bohrstangenhalter
boring bar holder

Mittenmaß / center distance H=80

8 231 48 002 **ø32** IK/EK

8 231 49 006 **ø40** IK/EK



Bohrstangenhalter
boring bar holder

Mittenmaß / center distance H=80
Schwerzerspannung / heavy duty cutting

8 231 48 012 **ø32** IK/EK

8 231 49 015 **ø40** IK/EK



Spannzangenhalter
collet chuck holder

Mittenmaß / center distance H=80

8 231 46 001 **ER 32** IK/EK



Spannzangenhalter
collet chuck holder

Mittenmaß / center distance H=80
Schwerzerspannung / heavy duty cutting

8 231 46 017 **ER 32** IK/EK



Aufnahmehalter
tool holder

Mittenmaß / center distance H=80

8 231 47 002 **easy-quick HT 5** IK/EK

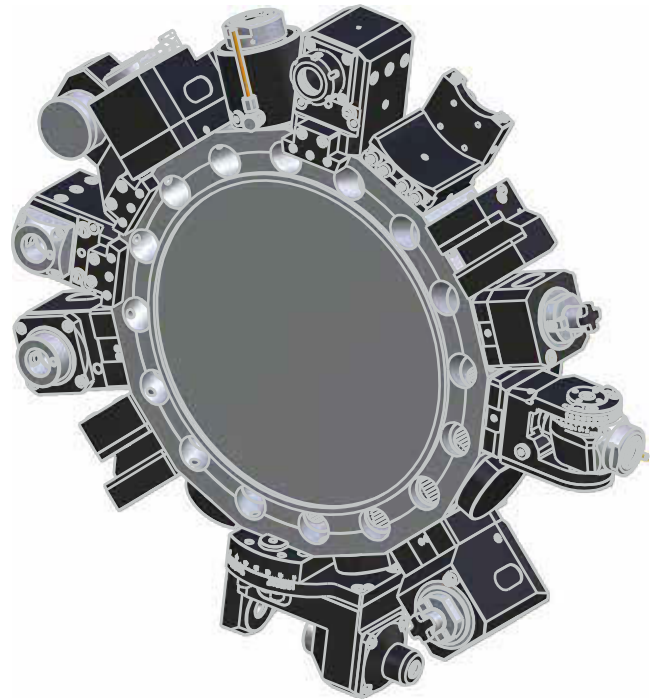

Aufnahmehalter
tool holder

Mittenmaß / center distance H=80
Schwerzerspannung / heavy duty cutting

8 231 47 024 **easy-quick HT 5** IK/EK

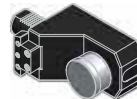

Werkstoffanschlag
stock stop

Mittenmaß / center distance H=100

8 262 49 007 **ø60**



Abstechhalter
cut-off holder

höhenverstellbar / height adjustable

8 320 43 005 **SH 32** EK



Adapter für VDI
adapter for VDI

Mittenmaß / center distance H=80

8 209 44 008 **DIN 69880 - 40** EK



Verschlussstopfen Z2
plug Z2

8 200 40 000 **40 K**

8 200 40 001 **40 S**

▶ Weitere Ausführungen auf Anfrage
further versions on request

▶ Zubehör **ZB...***
accessories **ZB...***

▶ **easy-quick**

▶ **u-tec**

- ▶ **easy-quick HT Schnellwechselsystem**
easy-quick HT fast change system

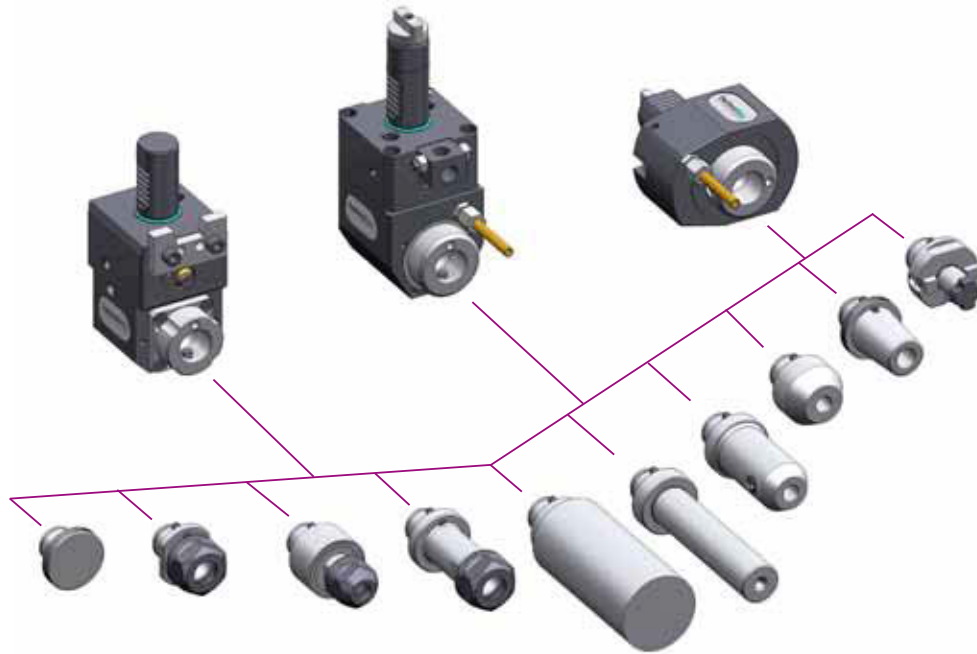

DAS Schnellwechselsystem von heimatec
für angetriebene und feste Werkzeuge

*THE fast change system of heimatec
for driven and static tools*

- ▶ Ausführungen siehe Katalog
versions see catalogue

www.heimatec.de
Produkte / easy-quick

www.heimatec.com
products / easy-quick



- ▶ **u-tec**[®] UT Wechselsystem
- u-tec**[®] UT change system

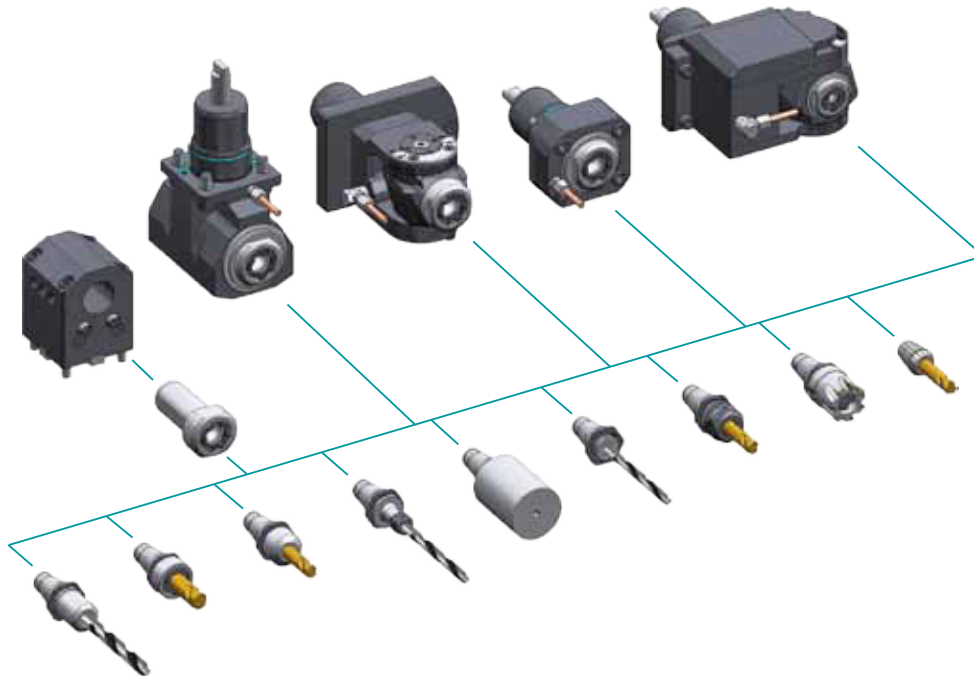

- ▶ Ausführungen siehe Katalog
versions see catalogue

Unser Wechselsystem,
das ALLES möglich macht

Our change system,
that makes EVERYTHING possible



www.heimatec.de
Produkte / u-tec

www.heimatec.com
products / u-tec

► **Zubehör**
accessories



► Ausführungen siehe Katalog
versions see catalogue



www.heimatec.de
Produkte / Zubehör

www.heimatec.com
products / accessories

heimatec®

- heimatec®-Niederlassungen
heimatec® overseas branches
- unsere weltweiten Vertretungen
global representations of heimatec®



Hauptsitz/headquarters

heimatec® GmbH
Präzisionswerkzeuge
Carl-Benz-Straße 4
D- 77871 Renchen
Postfach 11 36
D- 77867 Renchen
Tel.: +49 (78 43) 94 66 0
Fax: +49 (78 43) 94 66 66
heimatec.de
info@heimatec.de

heimatec® Inc.
USA
usa.heimatec.com
USA@heimatec.com

heimatec®-Ost, JSC
Russia
ru.heimatec.com
Russia@heimatec.com

heimatec® Ltd.
Taiwan
tw.heimatec.com
Taiwan@heimatec.com

heimatec®
Singapore
sg.heimatec.com
Singapore@heimatec.com